

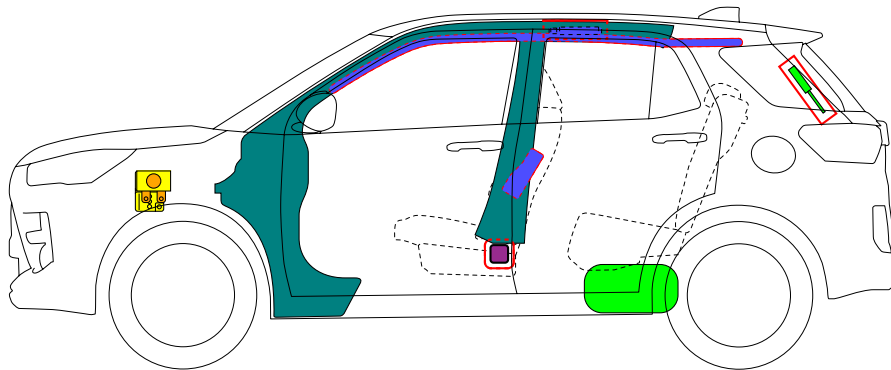

TOYOTA RAIZE

2021-6

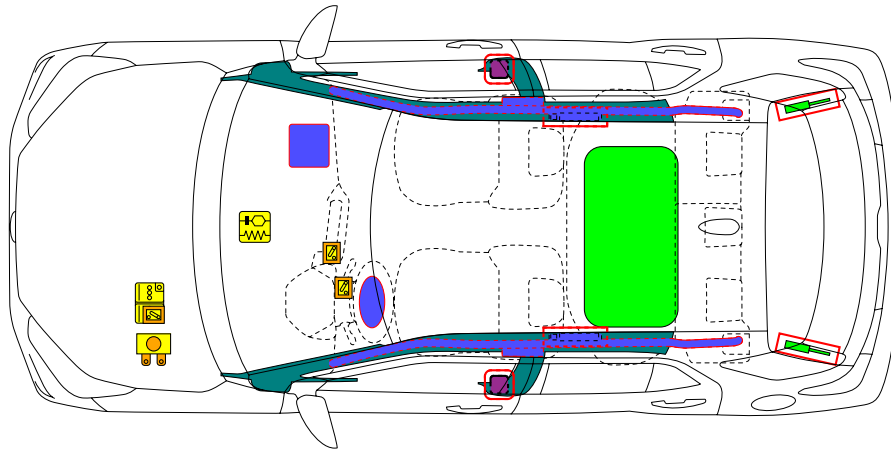

	Airbag		Generador de gas		Pretensor del cinturón de seguridad		Unidad de control SRS		Sistema de protección activa de peatones
	Sistema de protección automática antivuelco		Amortiguador de gas / Muelle precargado		Zona de alta resistencia		Zona que requiere especial atención		
	Batería de baja tensión		Supercapacitor, baja tensión		Depósito de combustible		Depósito de gas		Válvula de seguridad
	Paquete de baterías de alta tensión		Cable / componente de alta tensión		Desconexión de alta tensión		Caja de fusibles que desactiva el sistema de alta tensión		Supercapacitor, alta tensión
	Dispositivo de baja tensión que desconecta la alta tensión								
	N.º de ID	N.º de versión		Fecha de la versión		Página			
	RAIZE250	01		06 / 2021		1 / 4			

1. Identificación / Reconocimiento



La falta de ruido del motor no implica que el vehículo esté apagado. El movimiento silencioso o la capacidad de rearmar al instante son posibles hasta que se apague el vehículo.

■ Ubicación de las marcas de identificación del vehículo

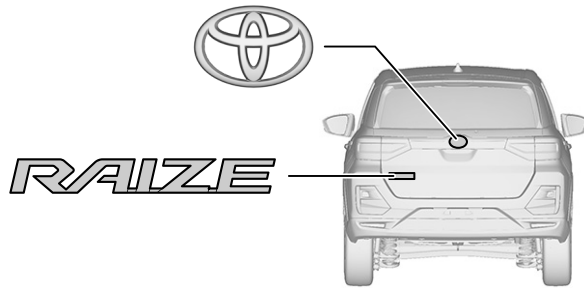

2. Inmovilización / Estabilización / Elevación

■ Detenga totalmente el vehículo

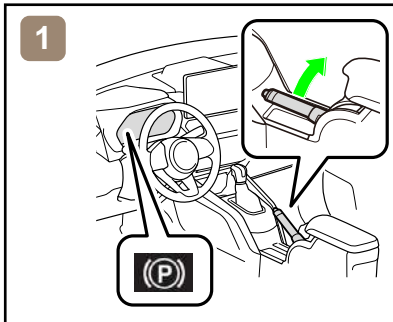

1. Calce las ruedas y accione el freno de estacionamiento.

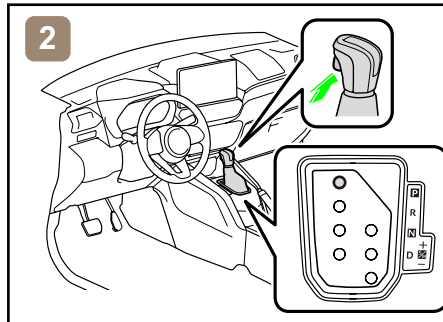

2. Coloque la palanca de cambios en la posición de estacionamiento (P). * 1

*1: CVT

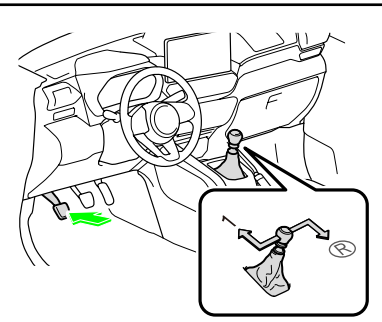



2. Pise el pedal del embrague y mueva la palanca de cambios a la posición de la 1ª marcha o la marcha atrás (R).*2

*2: M/T

■ Punto de estabilización-elevación

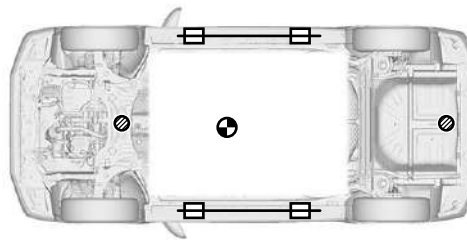
Coloque calzos, como bloques de madera, en los cuatro puntos bajo los pilares delanteros y traseros.



 Puntos de elevación reforzados adicionales

 Ubicaciones estándar del gato

 Centro de gravedad del vehículo



No coloque calzos (como bloques de madera o cojines elevadores neumáticos para rescate) debajo del sistema de escape o el sistema de combustible. Hacerlo podría provocar fugas de combustible o incendios.

3. Neutralización de peligros directos / Regulaciones de seguridad

■ Si es necesario que funcione alguno de los siguientes sistemas, inícielo ANTES de desconectar la batería.

Cierre centralizado de las puertas

Ventanilla automática

Mecanismo de apertura del portón trasero



Cuando la batería de 12 V está desconectada, no se pueden accionar los componentes eléctricos.

	N.º de ID	N.º de versión	Fecha de la versión	Página
	RAIZE250	01	06 / 2021	2 / 4

■ **Realice el procedimiento Principal o Alternativo para apagar completamente el vehículo.**

<Procedimiento principal>

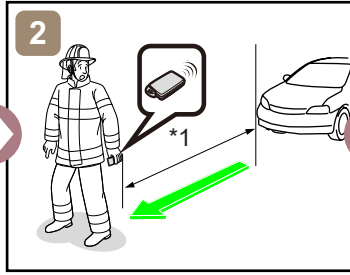
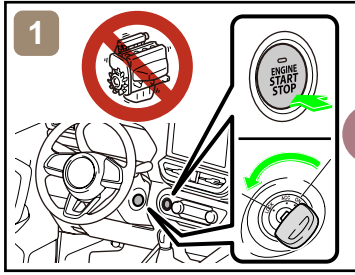
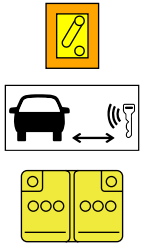

*1: 5 m (16,4 pies) o más

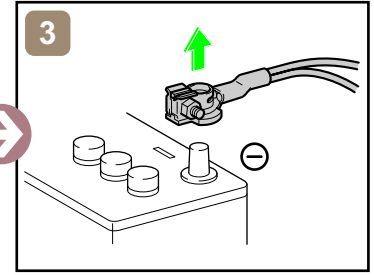

<Procedimiento alternativo>

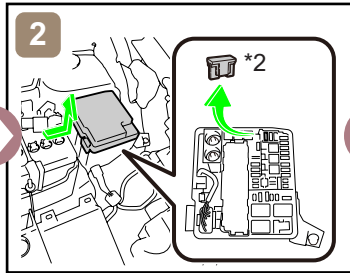
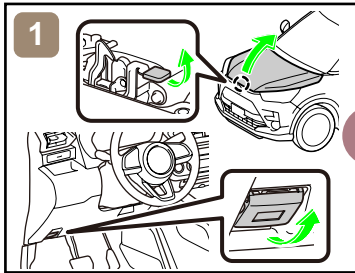
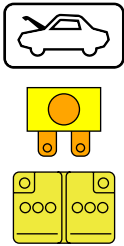

*2: FUSIBLE EFI (15 A AZUL)

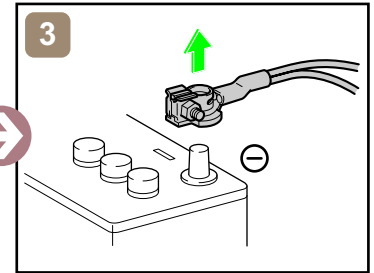

■ **Acceso a la batería de 12 V**

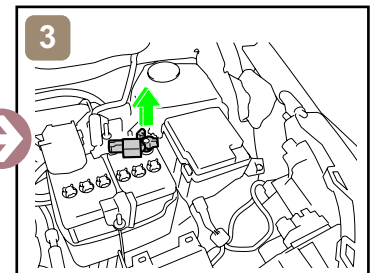
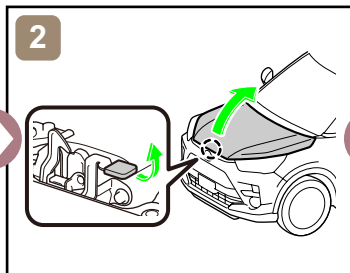
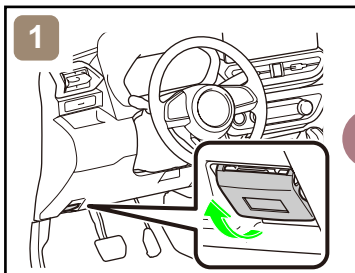
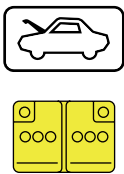

4. Acceso a los ocupantes

■ **Cristal de las ventanillas**

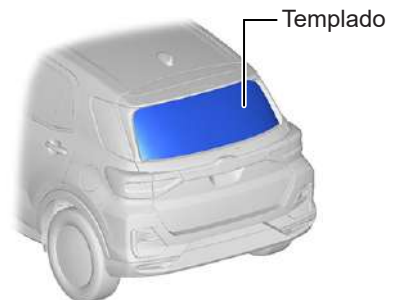
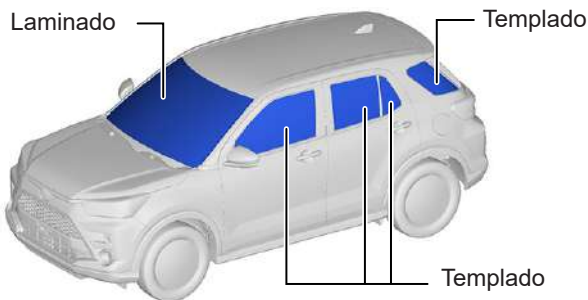

N.º de ID	N.º de versión	Fecha de la versión	Página
RAIZE250	01	06 / 2021	3 / 4

5. Energía almacenada / Líquidos / Gases / Sólidos



Batería de 12 V



Depósito de gasolina: 36 l



Al manipular alguno de estos elementos, lleve siempre puesto un equipo de protección individual (EPI) adecuado.

6. En caso de incendio



¡POSIBILIDAD DE REACTIVACIÓN!

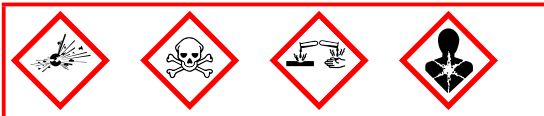

7. En caso de sumersión



Trabaje en el vehículo solo después de haberlo sacado del agua.

8. Remolcado / Transporte / Almacenamiento

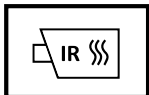
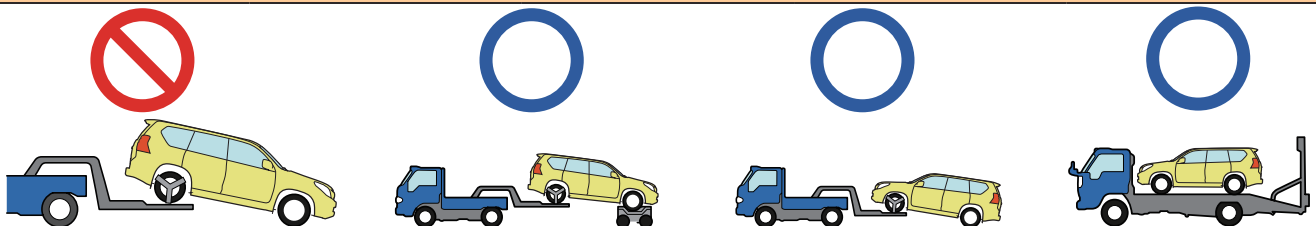

¡POSIBILIDAD DE REACTIVACIÓN!

Guarde el vehículo dejando una distancia de seguridad (15 m (49,2 pies) o más) con respecto a otros vehículos.

9. Información adicional importante

Si desea más información, consulte la "Guía de respuesta en casos de emergencia".

<http://www.toyota.co.jp/#####>

	N.º de ID	N.º de versión	Fecha de la versión	Página
	RAIZE250	01	06 / 2021	4 / 4